

Palydovinė, radijo ryšio navigacinė/sekimo sistema "WGT"

Naudotojo instrukcija.



Sveikiname Jus įsigijus analogų neturinčią, naujausių technologijų palydovinę radijo ryšio navigacijos/sekimo sistemą "WGT"

Galimybės

- Žinoti radijo siustuvų, kurie naudoja „WGT“ maršrutus žemėlapyje, jų judėjimo greitį bei juos stebėti realiu laiku,
- Naudoti kaip asmeninį navigacijos įrenginį;
- Vietovių koordinatų nustatymas;
- Matyti ne tik savo, bet ir partnerių kelionės įrašus;
- Naudoti kaip kompasą;
- Siūsti bei priimti radijo ryšiu pranešimus (žinutes), bei naudotis kitomis papildomomis funkcijomis,

Įpatumai

- LCD EKRANAS: 120X160, 4 ryškumo lygiai
- Tinka prie daugelio radijo stočių modelių (pvz. Motorola, Kenwood, Icon, Wintec) naudojant spec. jungtis
- Radijo ryšiu priima bei perduoda iki 100 grupių koordinates, judėjimo greitį, rodo jų buvimo vietą žemėlapyje (grupės iki 9 asmenų) ir t.t.

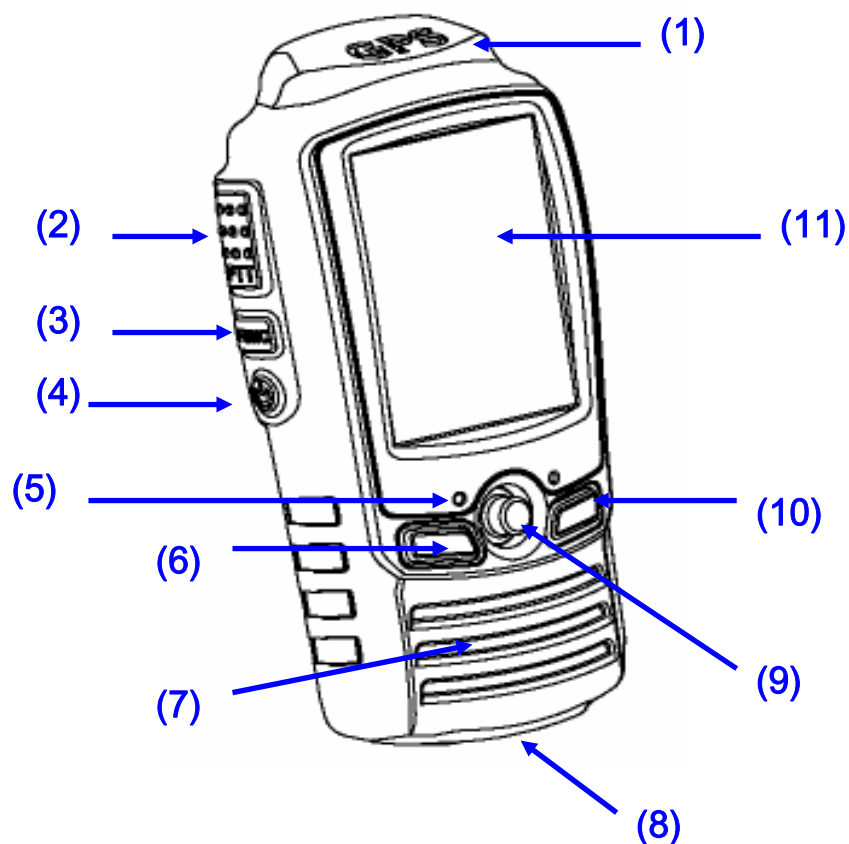

- Turi GPS su Atmel Chipset palaikantį 16 lygėrečių WAAS/EGNOS kanalų
- Turi elektroninį kompasą
- Talpina iki 32000 įrašų
- Grupių pagal ID stebėjimas
- Naudoja grafinius simbolius, padedančius geriau orientuotis žemėlapyje
- Turi funkciją G-mouse ir gali būti naudojamas kaip navigacinis įrenginys prie personalinio kompiuterio
- Veikia per USB laidą nenaudodamas baterijų, turi atnaujinamą MUC firmware
- Turi PC programinę parametru nustatymo, GIS ir log data nuskaitymui skirtą įrangą, palaiko įvairius duomenų perdavimo formatus, pvz: Google Earth KMZ, GPX, suderinamas su daugiau kaip 40 navigacinių programų.

■ Galimybės ir Klavisai



1	GPS Antena
2	PTT; Nuspausti kalbant
3	Funcijų klavišas
4	Maitinimo Įjungimo/Išjungimo (On/Off) klavišas
5	Mikrofonas
6	Gryžimo atgal / SOS klavišas
7	Garsiakalbis
8	USB jungtis / Radijo stotelių jungtys
9	Penkių pozicijų jungiklis (paspaudus –patvirtinimas “enter”)
10	Nutraukti / Užrakinti
11	Skystų kristalų (LCD) ekranas

Klavišų funkcijos:

PTT	Paspaudus kalbėkite (jei laikoma ilgiau kaip 0.8sek, atleidus PTT automatiškai bus persiūsti geografiniai duomenys, PTT funkcija galima nuolat
FUNC	Paspauskite,kad įeiti į funkcijų režimą Paspaudkite ir palaikykite kad išjungti PTT geografinių duomenų siuntimą.
	Paspauskite kad įjungti/Išjungti ekrano apšvietimą (On/Off) Paspaudus palaikykite.kad Išjungti/Įjungti maitinimą (On/Off)
MENU	Paspauskite,kad sugrįžti "atgal" Paspaudus palaikykite.kad aktyvuoti SOS GID funkciją
	Paspauskite,kad pasirinkti Paspaudus palaikykite pakartotinam pasirinkimui
ENTER	Paspauskite,kad įvykdyti Paspaudus palaikykite daugiau kaip 2 sek.,kad užfiksuoti dabartinę Jūsų buvimo vietą maršrute *(Kad užfiksuoti dabartinę Jūsų buvimo vietą maršrute,Turi būti įjungta "Track Log" funkcija ir GPS signalas turi būti geras)
CANCEL / LOCK	Paspauskite,kad panaikinti / informacijos perjungėjas Paspaudus palaikykite, kad užrakinti/atrakinti prietaisą (išskyrus PTT &  & cancel veikimą)

- **SOS GID funkcija:** Jei SOS GID(GID-geografiniai duomenys su vietovės koordinatėmis) funkcija įjungta tuomet geografiniai duomenys bus persiunčiami automatiškai kas 30 sek. (tai Jus galite pakeisti nustatymuose) visiems grupės nariams.

Pagrindinis ekrano vaizdas

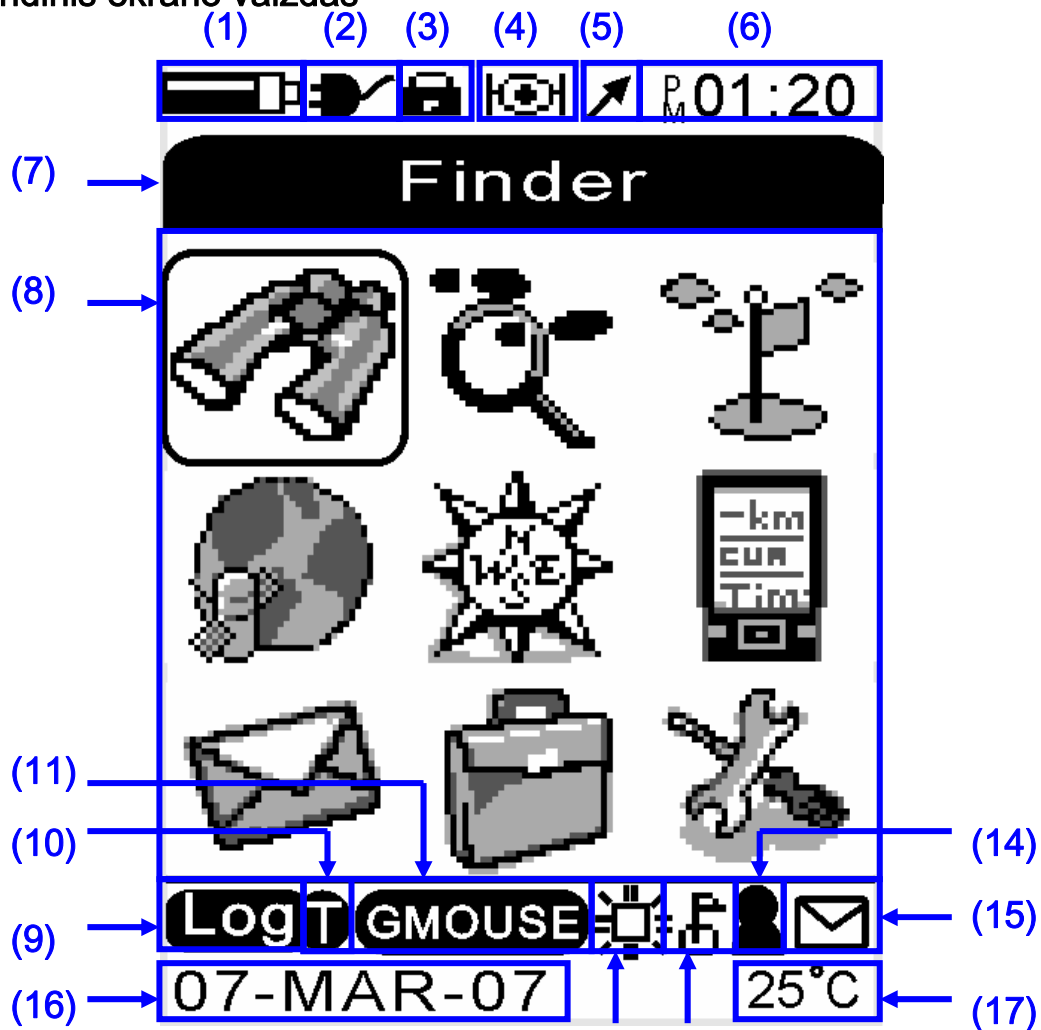

1	Baterijos lygio indikatorius Baterija išsikrovė ir prietaisas automatiškai bus išjungtas Baterija pilnai pakrauta 20% 40% 60% 80%
2	Maitinimas iš USB
3	Klaviatūra užrakinta
4	GPS būklė
5	Duomenų siuntimas/priėmimas (TX/RX)
6	Vietinis laikas
7	Vykdomų Funkcijų pavadinimai
8	Funkcijų paveikslėliai (ikonos)
9	Log enable
10	Maršruto įrašymas būdai Log A Automatinis Log T pagal Laiką Log R pagal Atstumą
11	“G-mouse” funkcija įjungta ir NEMA duomenys siunčiami per USB jungtį
12	Ekrano apšvietimas įjungtas (ON)
13	Gautieji duomenys apie vietas.
14	Gautieji duomenys apie žmonių grupes

15	Gautosios žinutės
16	Vietinė data
17	Temperatūra

Meniu diagrama

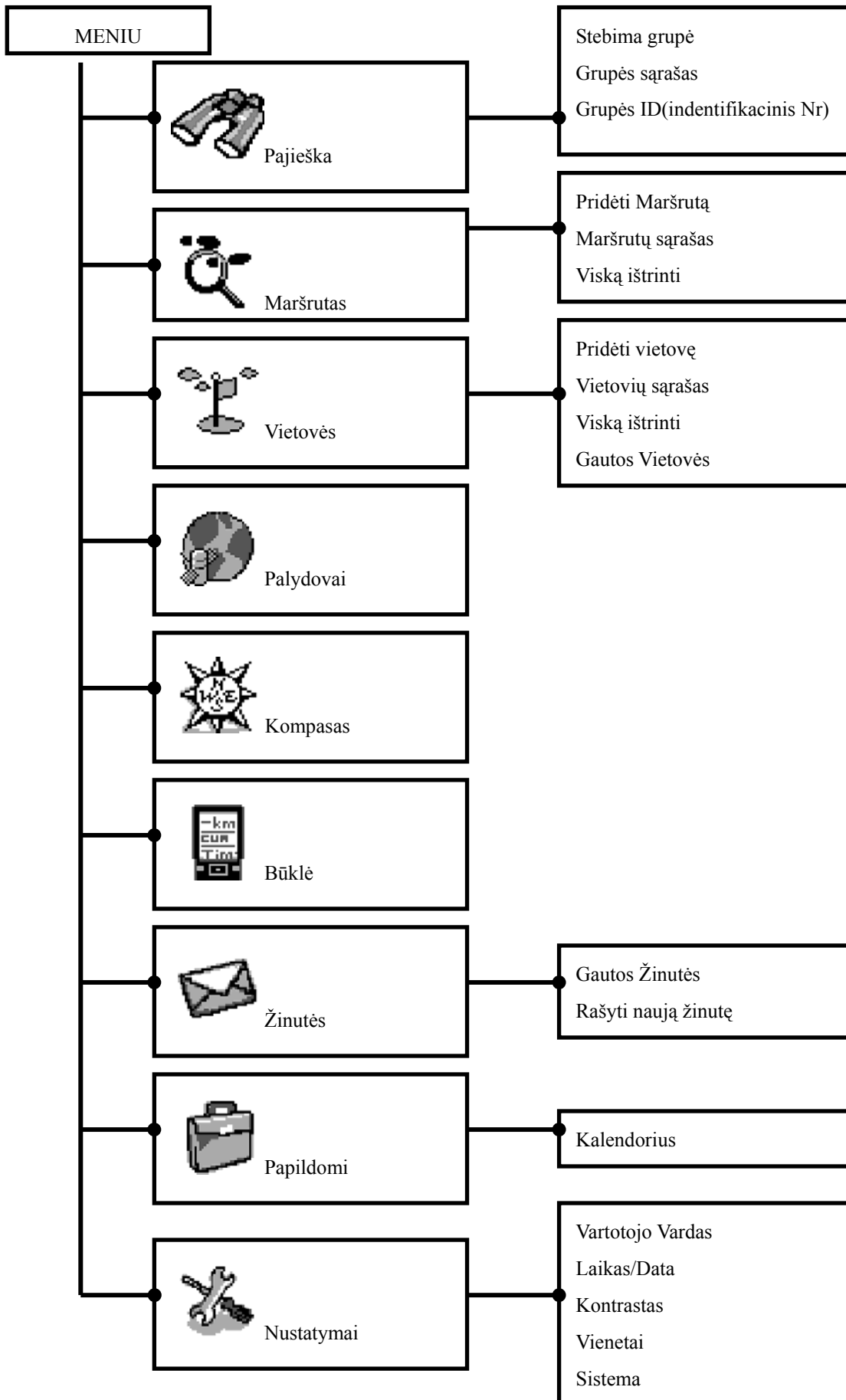

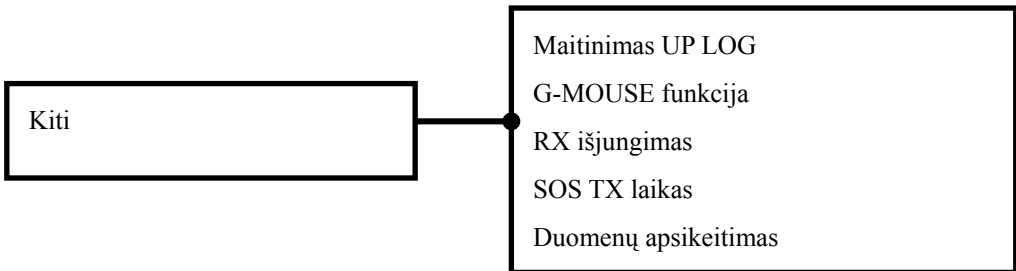
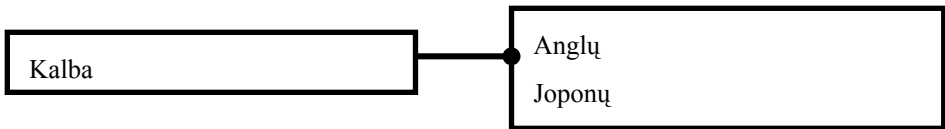
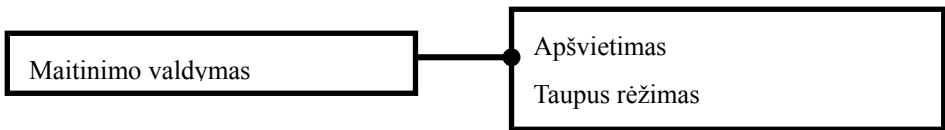
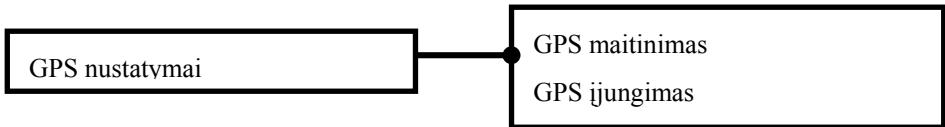
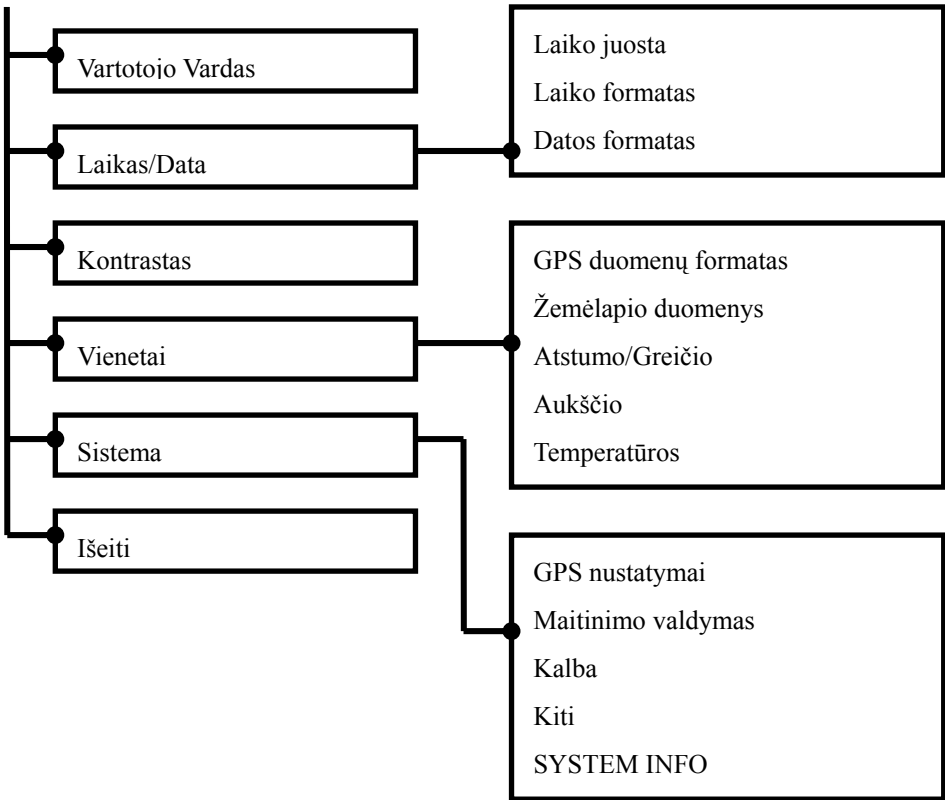

NUSTATYMAI

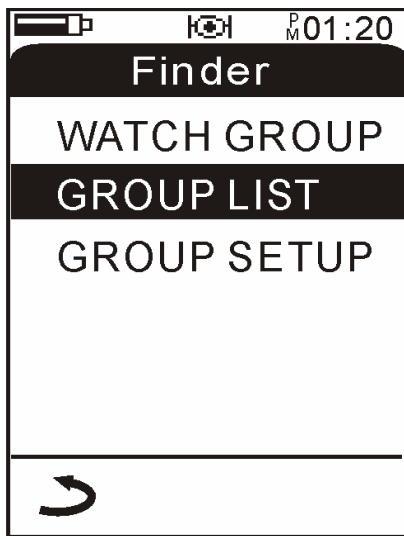

1. Paieška

Funkcijų Sąrašas



	Pasirinkite norimą funkciją
ENTER	Patvirtinkite pasirinkimą
MENU	Grįžti į pagrindinį puslapį

1-1.WATCH GROUP-Stebima grupė

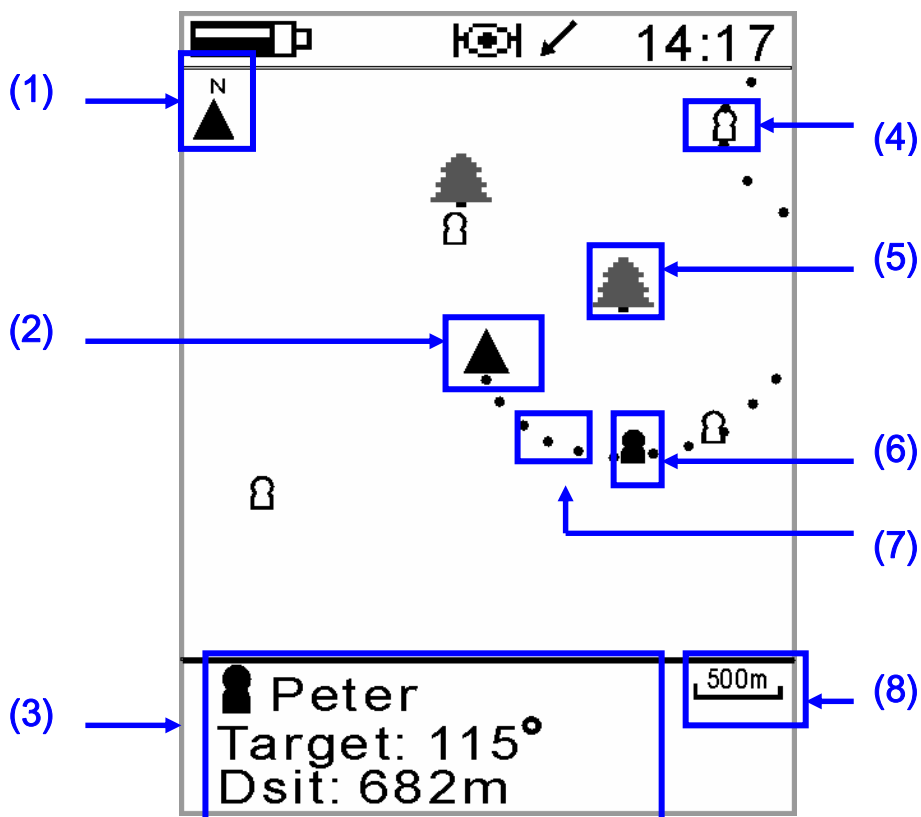

1	Šiaurė
2	Mano pozicija
3	Parodo pasirinktos grupės nariu kryptį, atstumą ir geografinius duomenis
4	Ne šios grupės nariai

5	Vietovės
6	Pasirinktos grupės nariai
7	Stebėjimas Realiu laiku <ul style="list-style-type: none"> • kas 30m vienas taškas
8	Mastelis <ul style="list-style-type: none"> • mastelis: 1 cm.- nuo 20m iki 200km

▲▼	Mastelio pasirinkimas ▲ Didinti. ▼ mažinti.
◀▶	Pasirinktos grupės nariai
ENTER	Įeiti į pasirinktos grupės narių funkcijas
CANCEL	Išeiti iš pasirinktos grupės narių informacijos
MENU	Grįžti į paieškos puslapį

1-1-1. Įeiti į grupės narių puslapį.

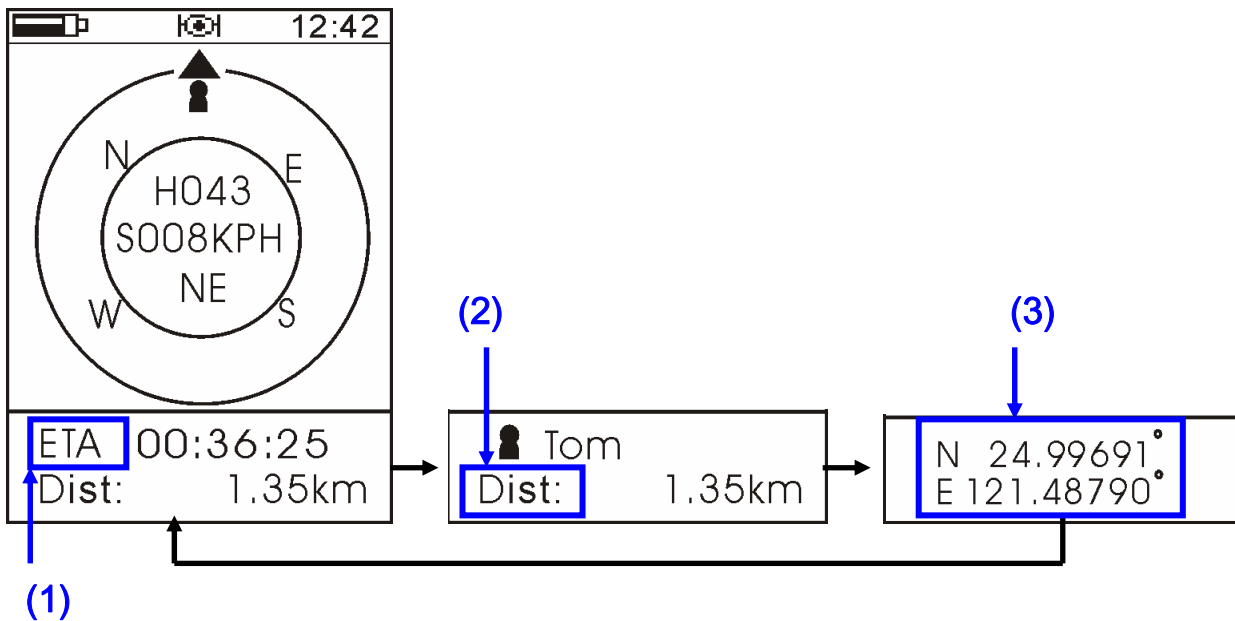

1	E.T.A. (Nupatomas atvykimo laikas)
2	Atstumas
3	Nario koordinatės

CANCEL	Išeiti iš pasirinktos informacijos .
MENU	Grįžti į paieškos puslapį

1-2 Grupės narių sąrašas

Cia Jūs matote narių judėjimo įrašus: nario vardą, kryptį, atstumą ir geografinę informaciją (paskutinio nario gauta informacija bus rodoma sąrašo viršuje).

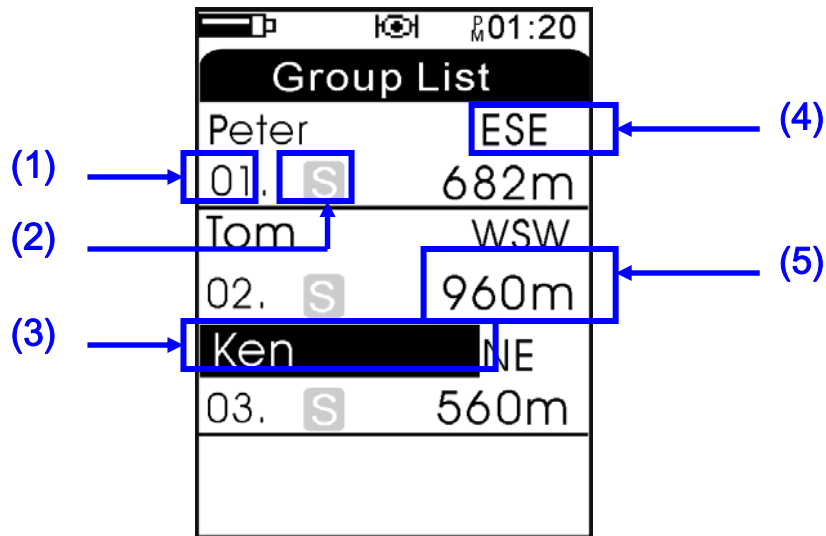



1	Gautų narių sąrašas
2	Grupės nario SOS GID funkcija įjungta
3	Grupės nario vardas
4	Grupės nario judėjimo kryptis
5	Atstumas iki grupės nario







	Grupės nario pasirinkimas
	N/A
ENTER	Pažiūrėti informacija apie grupės narį
CANCEL	Ištrinti grupės narį
MENU	Grįžti į paieškos puslapį



1-2-1 Pažiūrėti informacija apie grupės narį

	Sekančio/ ankstesnio grupės nario informacija
ENTER	Atnaujinti duomenis apie narį
MENU	Grįžti į paieškos puslapį

   01:20	
05-05 14:23:31	
NAME: Peter	
Dist: 682m	
LOCATION	
N 24.99691°	
E 121.48790°	
ELEV	SPEED
32m	009km/h
COURSE	
113°	

1-3Grupės ID(indentifikacinis numeris)

   01:20	
Group Setup	
Group ID : 01	
 	
	

	Grupės ID nuo 01 iki 99.
	
ENTER	Patvirtinimas
MENU	Grįžti į paieškos puslapį

4. Maršrutas



	Pasirinkti funkciją
ENTER	Patvirtinti pasirinkimą
MENU	Grįžti atgal

	Pasirinkite maršruto LOG būdą
ENTER	Patvirtinti
MENU	Grįžti atgal

4-1. ĮJUNGTI / IŠJUNGTI MARŠRUTO ĮRAŠYMO BŪDĄ

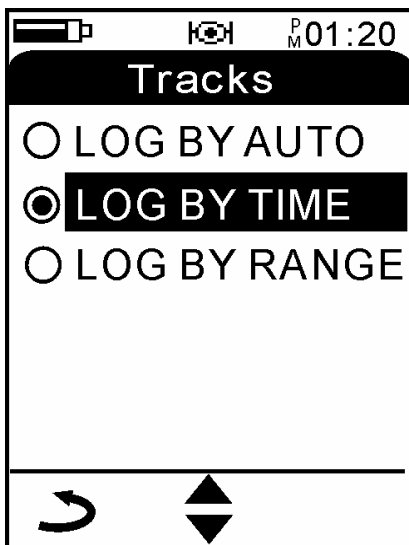

- Log By Auto : Automatinis įrašymas
- Log By Time : Įrašymas pagal laiką (nuo 1~60 sec)
- Log By Range : Įrašymas pagal atstumą (nuo 50m~500m)

4-2. Įrašų sąrašas

1	Gauti įrašai
2	Įrašų duomenys

▲▼	Perstumti kursorių
ENTER	Peržiūrėti informaciją
CANCEL	Ištrinti įrašą
MENU	Grįžti į įrašų puslapį

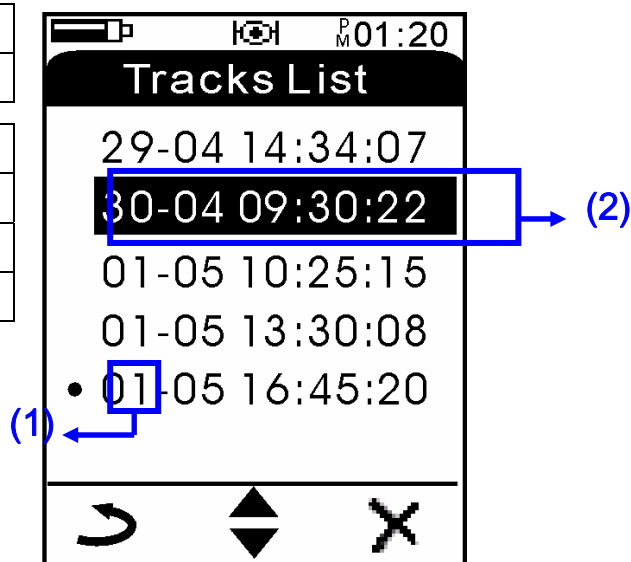

4-2 ĮRAŠŲ INFORMACIJA

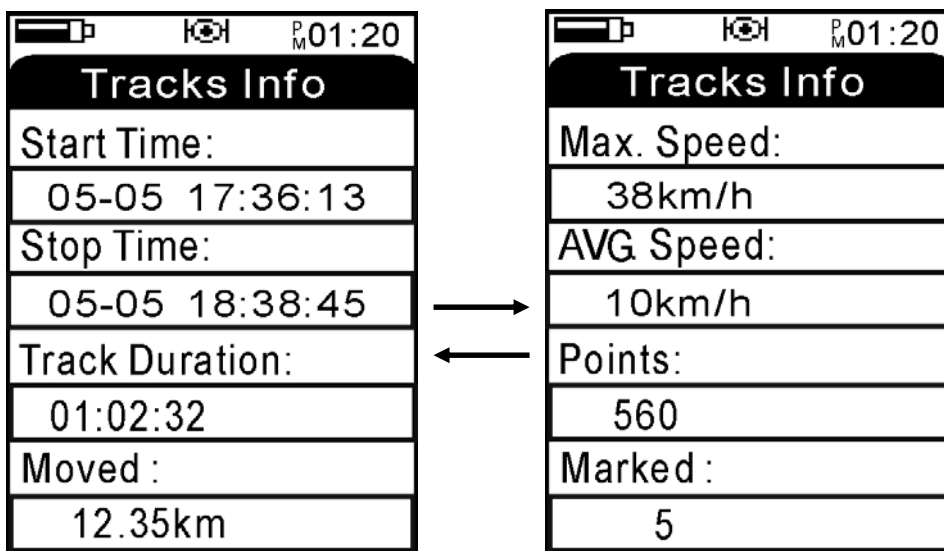



◀▶	Pasirinkti
ENTER	Patvirtinti
MENU	Grįžti į įrašų sąrašą

4-3. IŠTRINTI VISKĄ

Ištrinti visus įrašus.

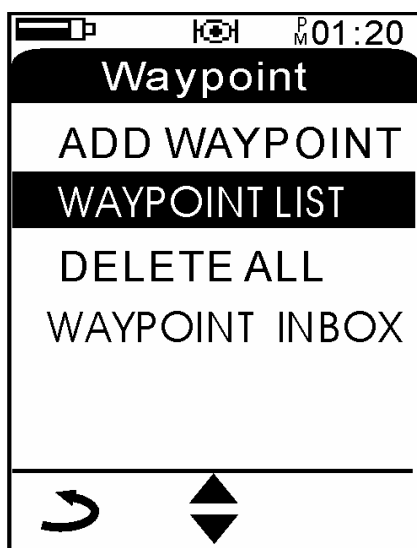
3. Vietovės



	Pasirinti
ENTER	Įeiti į pasirinktą funkcijų puslapį
MENU	Grįžti atgal

3-1VIETOVŲ PRIDĖJIMAS

Vietovių sudarymas naujame maršrute.

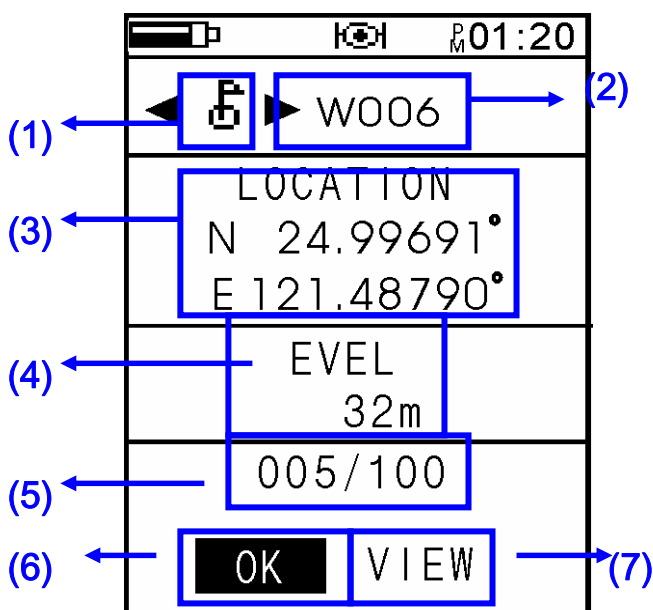

1	Vietovės ikona
2	Vietovės pavadinimas
3	Vietovės koordinatės
4	Aukštis
5	Vietovės numeris
6	Patvirtinimas
7	Pažiūrėti vietovės vietą maršrute

	Pasirinkti funkciją
ENTER	Įeiti į pasirinktą puslapį
MENU	Grįžti atgal

PASTABA: Jūs galite pažymėti naują vietovę, jos tipą arba naudoti WGT-168 ,

Užkrauti arba redaguoti vietas iš kompiuterio į WGT-168 per USB jungtį.

3-2.VIETOVIŲ SĄRAŠAS

Peržiūrėti vietovių sąrašą.



	Pasirinkti vietovę
CANCEL	Ištrinti vietovę
ENTER	Pažiūrėti info apie vietovę
MENU	Grįžti į vietovių puslapį

3-2-1.Informacija apie vietovę

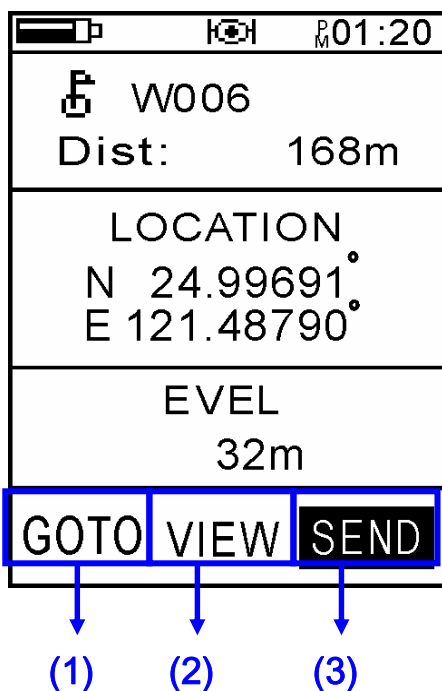

	Pasirinkti
ENTER	Ijungti pasirinktą funkciją
MENU	Grįžti atgal

1	"[eiti]" į pasirinktą vietovę
2	Pažiūrėti vietovę
3	Persiūsti vietovę grupei arba personaliai

Peržiūredami informacija Jūs matysite:vietovės pavadinimą, ikoną, atstumą, koordinates, aukštį.

3-2-1-1. VYKTI Į PASIRINKTĄ VIETOVĘ

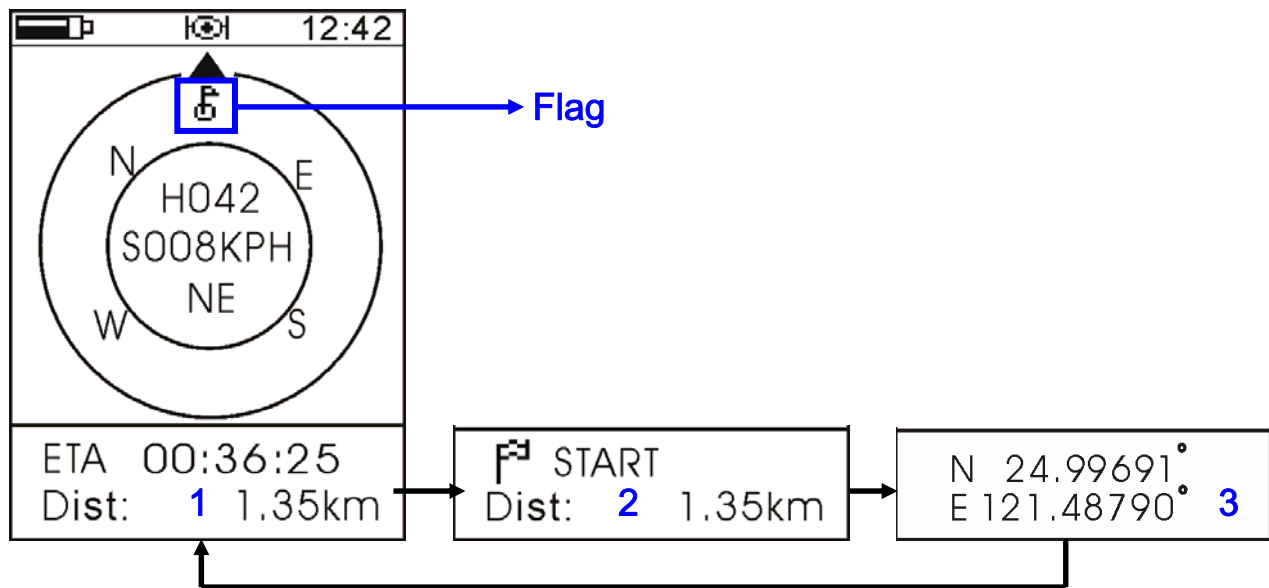

1	Numatomas atvykimo laikas
2	Atstumas
3	Vietovės koordinatės

CANCEL	Paspauskite "cancel" kad Grįžti įrašų žemiau
ENTER	Paspauskite ir palaikykite, kad iėiti į kompaso kalibravimo režimą
MENU	Grįžti į ankstesnį puslapį

Eikite taip, kad pasirinktos vietovės ikona visą laiką būtų ekrano viršuje.

3-3. VISŲ VIETOVIŲ IŠSTRYNIMAS

Ištrinti visas vietas.

3. PALLYDOVAI

3-1. INFO

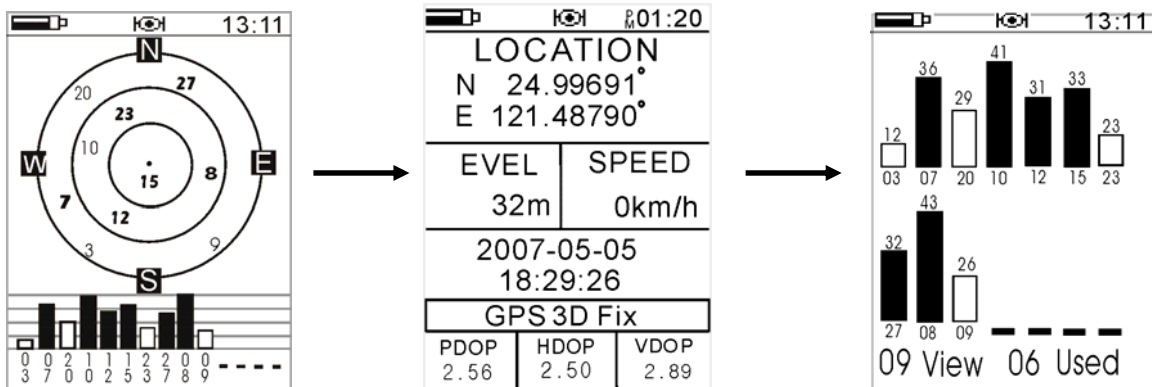

Dangaus grafikas

Padėties Info

signalo stiprumas

FUNC	Paspauskite, kad patekti į funkcijas
ENTER	Paspauskite kad įvykdyti
MENU	Grįžti atgal

5. Kompasas

Kompaso įjungimas .

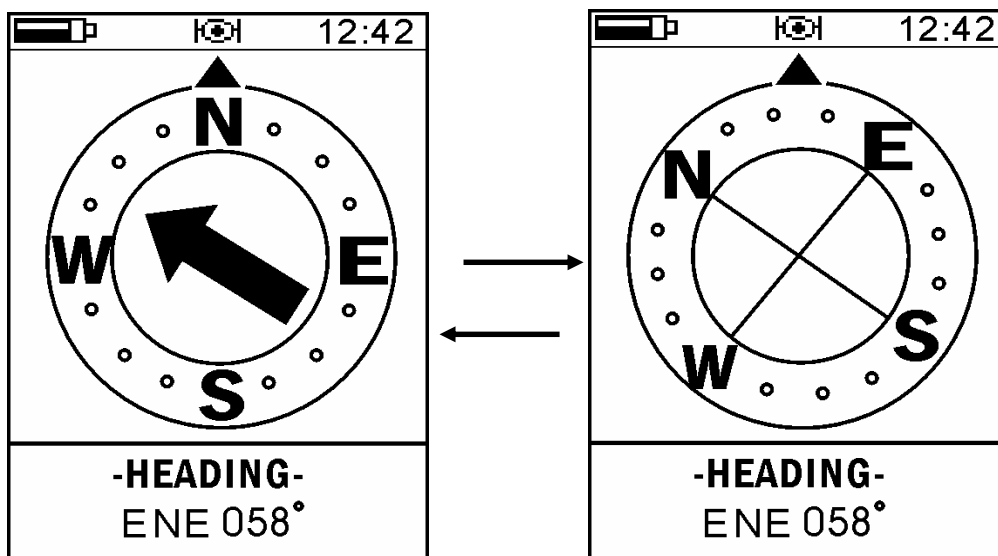

FUNC	Paspauskite, kad patekti į funkcijų meniu
ENTER	Paspauskite, pasirinkę reikalingą režimą
MENU	Grįžti į pagrindinį sąrašą

- **KOMPASO KALIBRAVIMAS** : Norint sukalibruoti kompasą, įeikite į kompaso kalibravimo režimą, paspauskite “ENTER”, apsukite prietaisą WGT-168 lėtai apie savo ašį du kartus ta pačia kryptimi ir vėl paspauskite ENTER ir pamatysite, kad “kalibravimas baigtas”, jei ne- atlikite tai dar kartą.
- **PASTABA**: Kai vykdomė kalibravimą, nelaikykite prietaiso šalia magnetinių ar geležinių daiktų,



8. MATUOKLIS

Realus greitis, Kryptis, Laikas ir koordinatės.

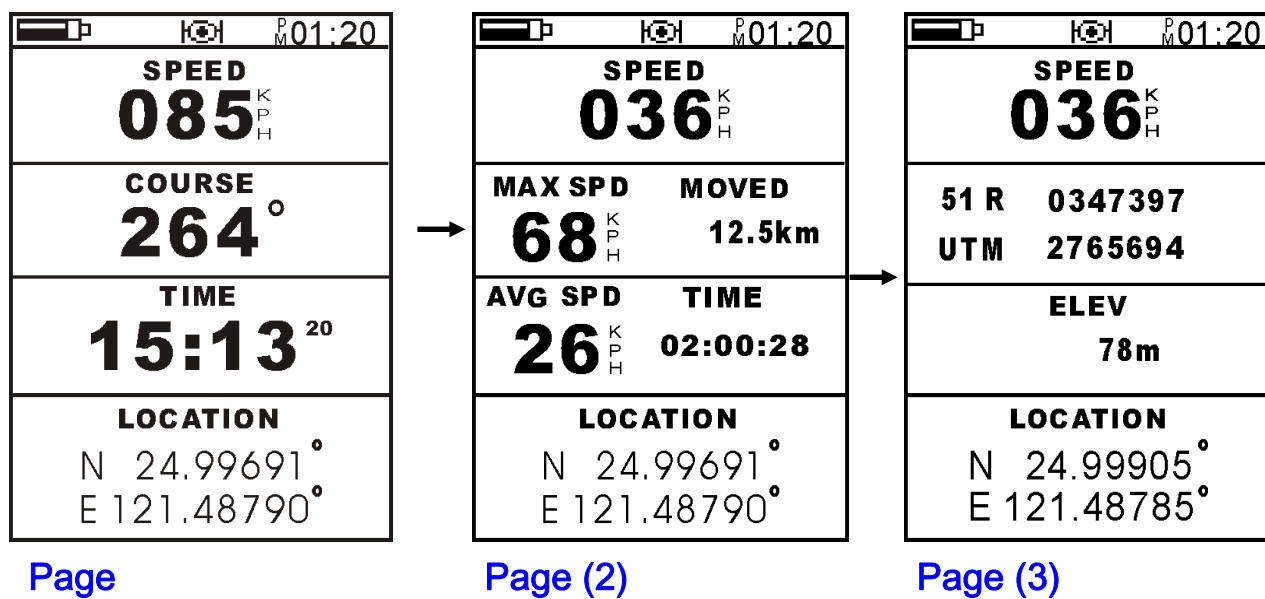

FUNC	Paspauskite, kad patekti į funkcijų meniu
MENU	Grįžti į pagrindinį puslapį
CANCEL	Kai esate 2 puslapyje, galite panaikinti duomenis



6. PRANEŠIMAI (Žinutės)

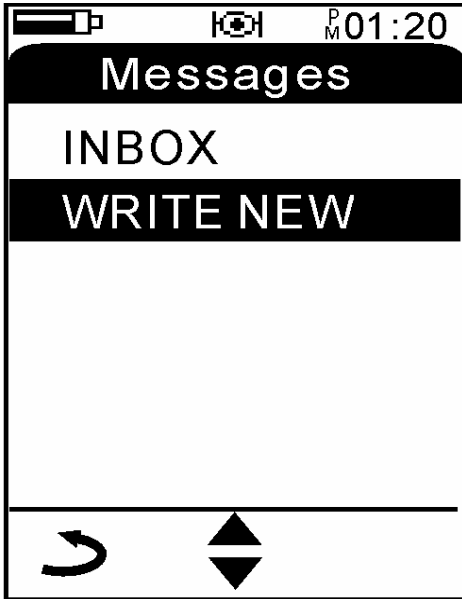

	Pasirinkite funkciją
ENTER	Patvirtinkite
MENU	Grįžti į pagrindinį puslapį

2-1.Pranešimai - GAUTIEJI

Peržiūrėti gautus pranešimus.

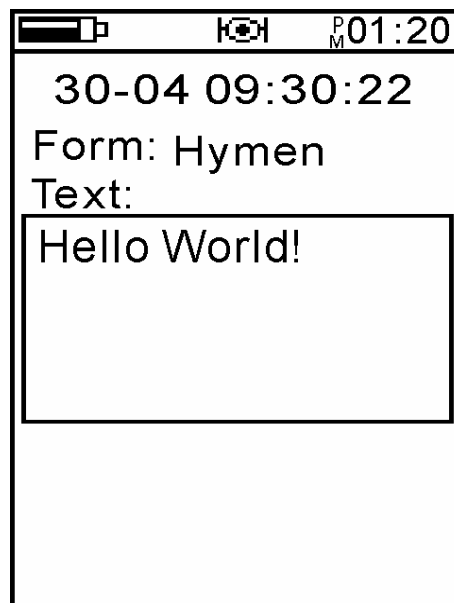
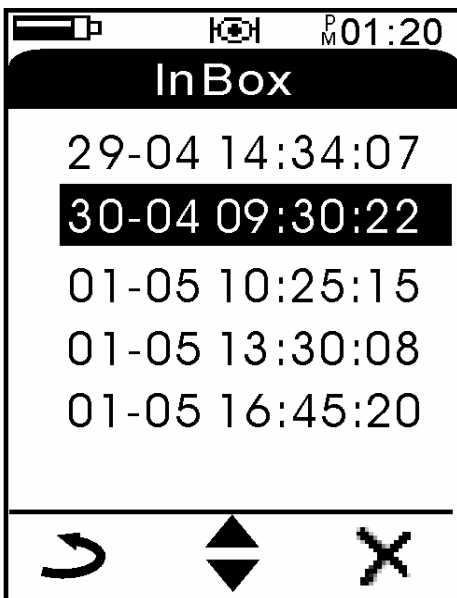



	Pasirinkti pranešimą
ENTER	“Atidaryti” pranešimą
CANCEL	Ištrinti
MENU	Grįžti į pagrindinį puslapį

	Ankstesnis/Sekantis pranešimas
MENU	Grįžti į pradinį puslapį

2-2. RAŠYTI NAUJĄ PRANEŠIMĄ

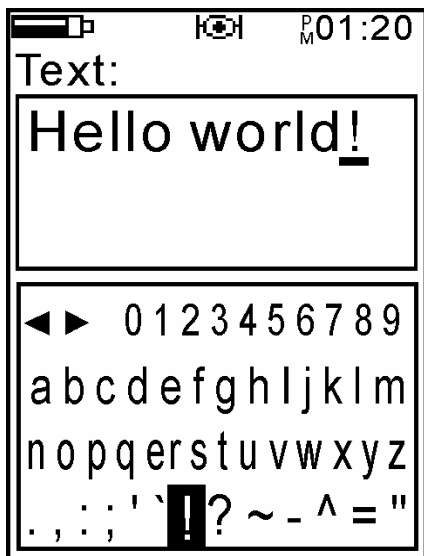
Redagavimas bei siuntimas.



FUNC	Pakeiti didziasias raides ir simbolius
	Pažymėti tekstą
CANCEL	Grįžti
ENTER	[vesti tekstą
MENU	Gryži į nustatymų puslapį

Slinkdami kursorių, paspaudę FUNC galite pakeisti raides į Didžiasias.

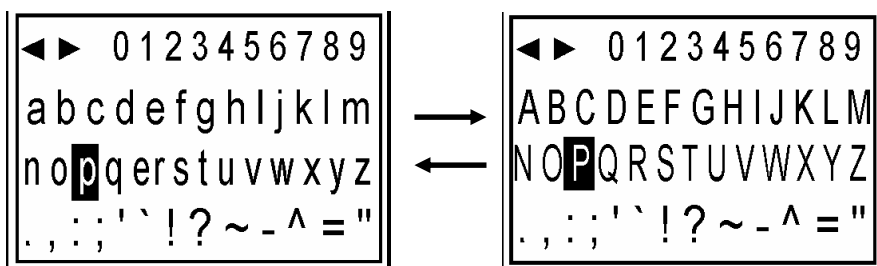

Slinkdami kursorių, paspaudę FUNC galite pakeisti simbolius

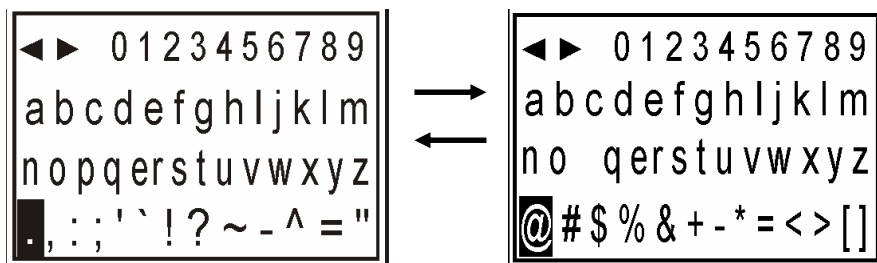



7. NUSTATYMAI

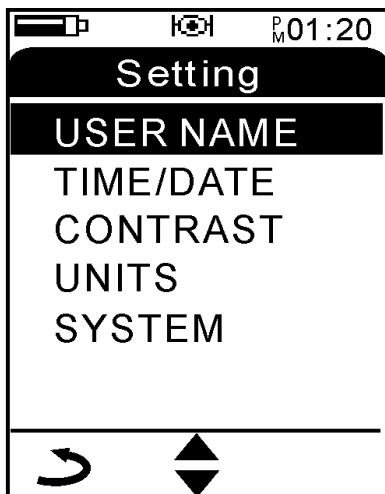

	Pasirinkite funkciją
ENTER	Patekti į pasirinktą funkciją
MENU	Grįžti į nustatymų puslapį

7-1. NUSTATYTI VARTOTOJO VARDĄ

Nustatykite savo vardą, kurį matys visi grupės nariai



FUNC	Pakeisti raides arba simbolius
	Pažymėti tekstą
CANCEL	Atgal
ENTER	Patvirtinti
MENU	Grįžti į nustatymų puslapį

Slinkdami kursorių, paspaudę FUNC galite pakeisti raides I Didžiasias.

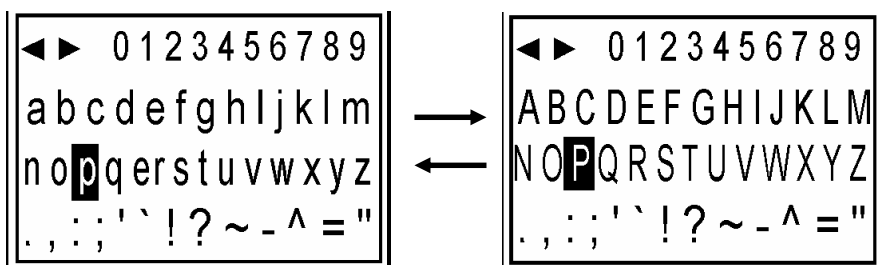

Slinkdami kursorių, paspaudę FUNC galite pakeisti simbolius

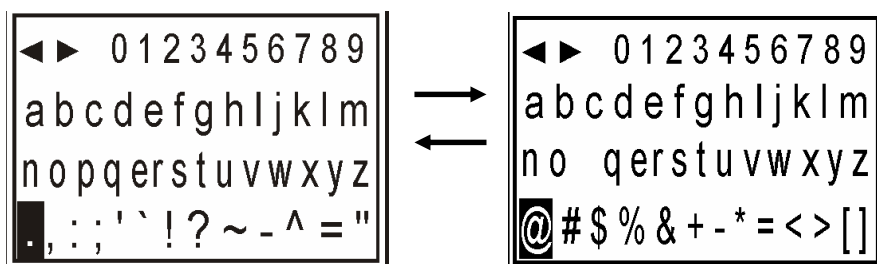

7-2.LAIKO/DATOS NUSTATYMAI

Laiko juostos, Laiko, Datos formato nustatymai

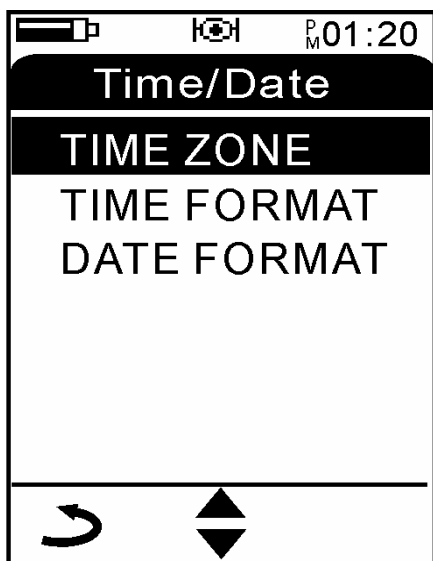

▲▼	Pasirinkite funkciją
ENTER	Pasirinkimo patvirtinimas
MENU	Grįžti į nustatymus

- Time Zone Nustatykite laiko juostą (+2).
- Time Format Pasirinkite laiko formatą (12 ar 24 val)
- Date Format Pasirinkite datos formatą pvz. yy/mm/dd

7-4.Kontrasto nustatymas

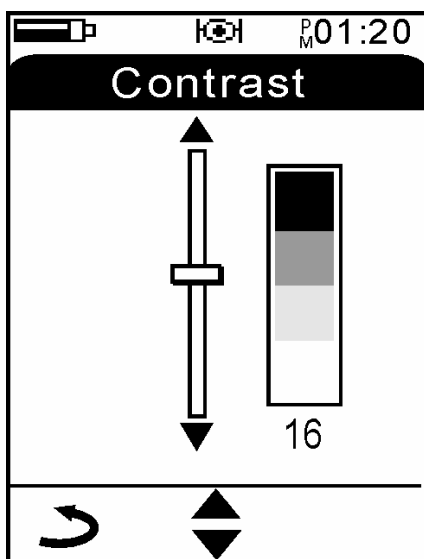

▲▼	Pasirinkite kontrastą nuo 00 iki 21
ENTER	patvirtinimas
MENU	Atgal

7-5.VIENETŲ NUSTATYMAS

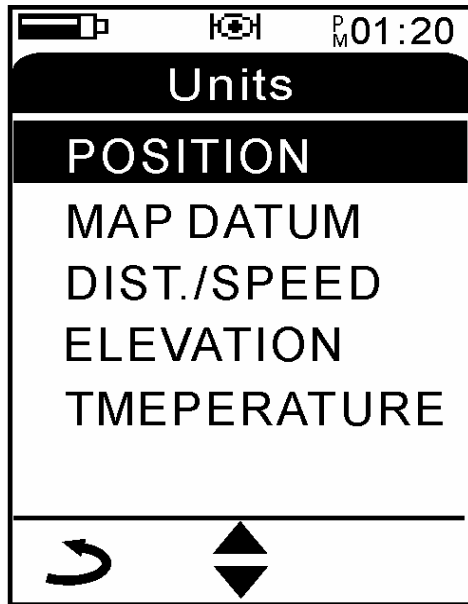

▲▼	Pasirinkite funkciją
ENTER	Patvirtinti
MENU	Atgal į nustatymus

- **POSITION** Pasirinkite koordinačių formatą pvz. ddd.ddddd,
- **MAP DATUM** Nustatykite Žemėlapiu duomenis(pagal nutylėjimą WGS-84)
- **DIST./SPEED** Nustatykite atstumo / greičio vienetus pvz. metric
- **ELEVATION** Nustatykite aukščio vienetus pvz. metric
- **TMEPERATURE** Nustatykite temperatūros vienetus pvz Laipsniais(Degree) C

7-6. NUSTATYMAI-Sistemas

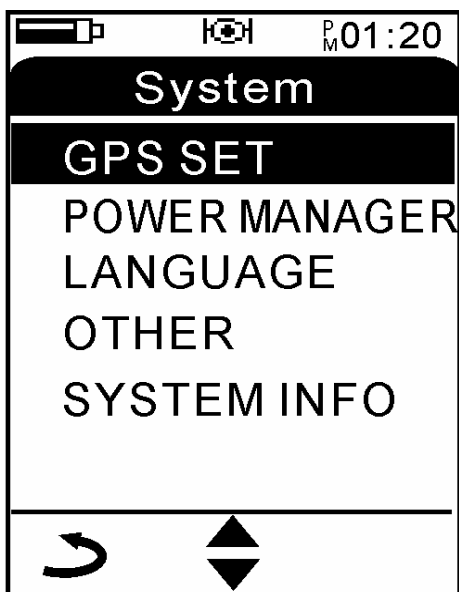

▲▼	Pasirinkite funkciją
ENTER	Patvirtinimas
MENU	Atgal

- **GPS SET** GPS įjungtas/Išjungtas.
- **POWER MANAGER** Nustatykite ekrano apšvietimo ir auto maitinimo išsijungimą
- **LANGUAGE** Pasirinkite kalbą (English、 Japan)
- **OTHER** Kitų funkcijų pasirinkimas

7-6-4. SISTEMAS- Kitos funkcijos

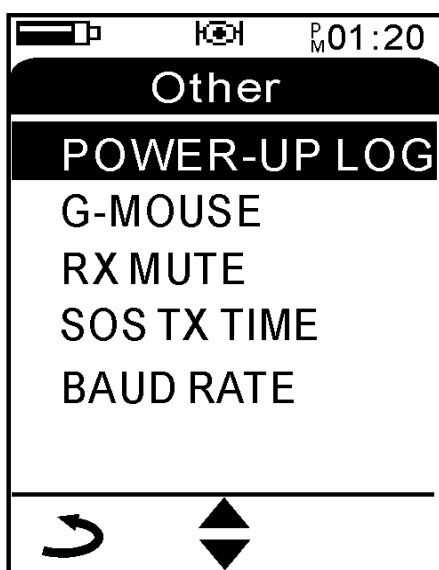

▲▼	Pasirinkite funkciją
ENTER	Patvirtinti
MENU	Atgal

- **POWER-UP LOG** Automatinis įrašų darymas įjungtas(kai prietaisas įjungiamas)
- **G-MOUSE** GPS MOUSE funkcija įjungta/Išjungta
- **RX MUTE** Įjungti/Išjungti garsiakalbį, kai siunciami GEO duomenys
- **SOS TX TIME** Nustatyti SOS siuntimo laiką(2sek~99min)
- **BAUD RATE** Nustatyti NMEA siuntimo greitį(4800 / 9600 / 19200 / 38400)

7-6-5.SISTEMOS Info

Sistemos nustatymų parogymai

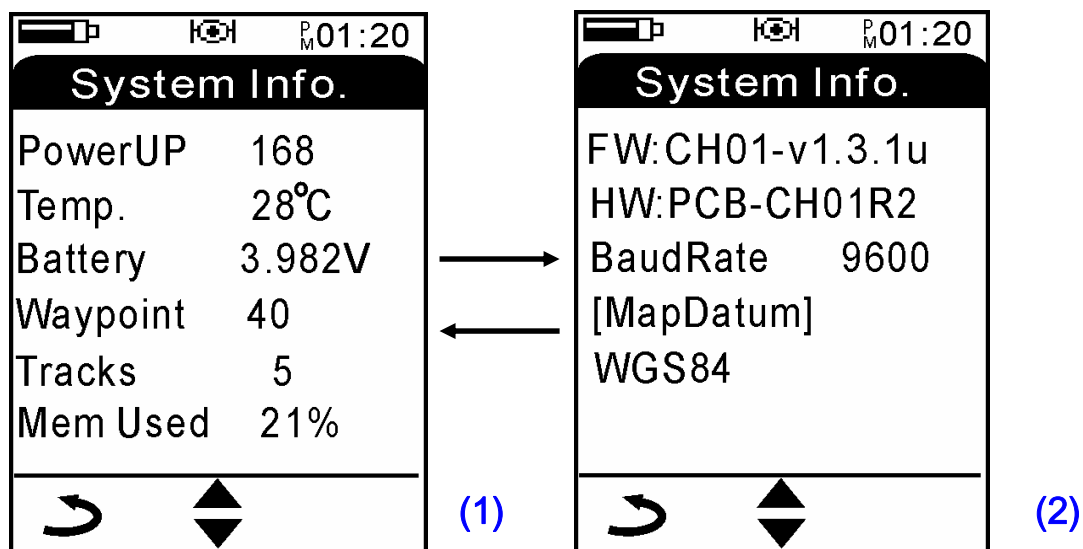

MENU	Grįžti atgal
▲▼	Keisti puslapį

Puslapis (1) SISTEMOS INFORMACIJA:

- Power UP Išsijungimo laikas-On
- Temperatures Rodo temperatūrą
- Battery Baterijos įtampa
- Waypoint Vietovių skaičius
- Tracks Naudojami maršrutai
- MEM Used Naudojama atmintis.

Puslapis (2) SISTEMOS INFORMACIJA:

- FW Firmware versija
- HW Hardware versija
- BaudRate NMEA perdavimo greitis
- MapDatum Žemėlapiu Duomenų formatas



9. PRIEDAI

9-1.Kalendorius



	Pasirinkite mėnesį
MENU	Atgal

- Data rodoma nuo 2000 iki 2099 metų

SPECIFIKACIJA:

Dydis	59(W) x 114(H) x 30(D)mm
Svoris	Approx 108g (without battery and cable)
LCD	120 x 160 4 level gray LCD
Mikrofonas	Capacitance microphone
Garsiakalbis	1W / 8ohm
Maitinimas	DC 3.7V / 1200mAH Li-polymer battery
Baterijų veikimo laikas	18Hrs (backlight off)
Naudojimo Temperatura	-20°C ~ +70°C
Kompasas	Accuracy : ±5degrees (This need to be calibrated by user manually) 。 Resolution : 1 degrees
Termometras	-20 ~ +50 Accuracy +/- 2 degrees.

GARANTINIAI ĮSIPAREIGOJIMAI:

Sistemos garantinis laikotarpis yra 12 mėn. nuo sistemos pardavimo.

Šiuo laikotarpiu, pirkėjui pateikus pirkimo kvitą ir užpildytą šį garantinį taloną, mes įsiparegojame nemokamai pakeisti sistemą arba atlikti jos garantinį remontą.

Garantija netaikoma:

1. Jei sistema turi mechaninio, cheminio ar terminio pobūdžio pažeidimų;
2. Pažeistas sistemos mazgų plombavimas;
3. Sistema sugadinta dėl neteisingo naudojimo (nesilaikant vartotojo instrukcijos reikalavimų), ar pajungimo.

UAB "DRASC" (GDJ777 Co.)

<http://www.drasc.lt>

sales@drasc.lt

Kaunas. 2008 m.

Pardavimo data: _____

Sistemos Nr. _____

Pardavėjas _____